

Kullanıcı Kılavuzu

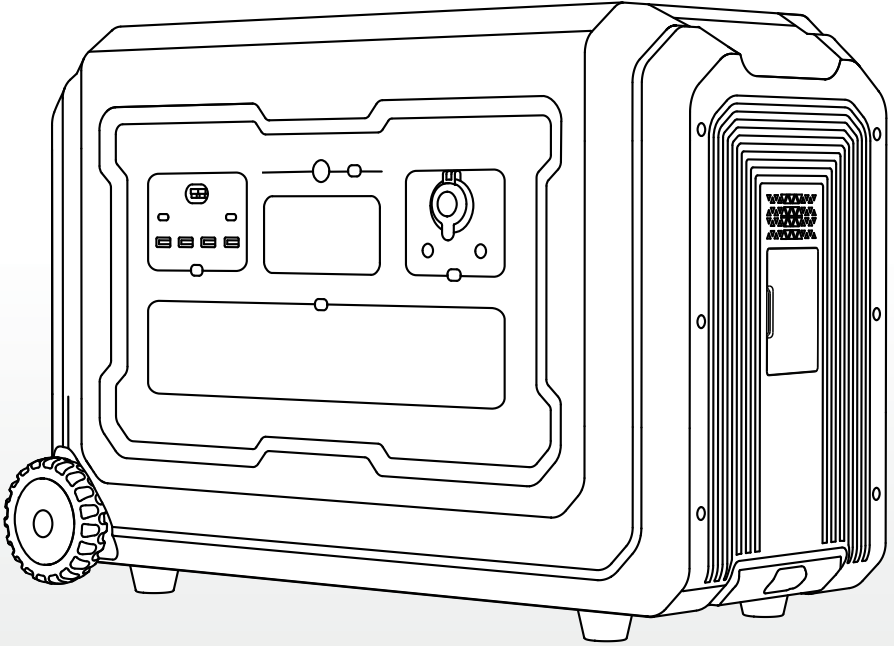

S5

5000W Taşınabilir Güç Kaynağı

Ürün Listesi	01
Ürün Açıklaması	02-04
Teknik Detaylar	02
Genel Bakış	03
LCD Ekran Ayrıntıları	04
Kullanım Talimatları	05-06
Devre Kesici Koruması	05
Güç Açma/Kapama	05-06
Frekans Deęiřtirme	06
řarj Yöntemleri	07-12
AC řarj	07
Güneř Enerjisi ile řarj	08
Araç Çakmaklıęı ile řarj	09
EV řarj İstasyonu ile řarj	10
Ek Batarya řarjı	11
Benzinli İnvertör Jeneratör ile řarj	12
EPS (Acil Durum Güç Kaynaęı)	13
Hata Kodları ve Sorun Giderme	14-15
SSS (Sıkça Sorulan Sorular)	16

Uyarı Notu

Uyarı Notu

Bu ürünü kullanmadan önce, ürünü tam olarak anlamak ve doğru bir şekilde kullanabilmek için lütfen bu kullanıcı kılavuzunu dikkatlice okuyun. Bu kullanıcı kılavuzunu okuduktan sonra, gelecekte başvurmak üzere güvenli bir yerde saklayın. Bu ürünün yanlış kullanımı, kendinize veya başkalarına ciddi yaralanmalara, ürün hasarına ve mal kaybına neden olabilir. Bu ürünü kullanarak, bu belgenin tüm şartlarını ve içeriğini anladığınızı, kabul ettiğinizi ve onayladığınızı kabul etmiş olursunuz. Şirket, bu ürünü bu kullanıcı kılavuzuna uygun olarak kullanmamanızdan kaynaklanan herhangi bir zarardan sorumlu tutulamaz.

Yasalar ve yönetmeliklere uygun olarak, şirket bu belgenin ve bu ürünle ilgili tüm belgelerin nihai yorumlama hakkını saklı tutar. Bu belge, bildirimde bulunulmaksızın değiştirilebilir, güncellenebilir, revize edilebilir veya sonlandırılabilir.

En son ürün bilgileri için lütfen web sitemizi ziyaret edin.

●Şirket, mücbir sebeplerden (örneğin yangın, tayfun, sel, deprem) veya müşteri tarafından diğer anormal koşullarda kullanım nedeniyle meydana gelen hasarlardan sorumlu tutulamaz.

Taşıma

- 1 .Bu ürünü şiddetli darbelere, titreşimlere veya düşmelere maruz bırakmayın.
- 2 .Bu ürünü uçakta taşımayın.

Çevre

- 3 .Ürünü su kaynaklarından, ısı kaynaklarından, metal nesnelere, kimyasal maddelerden ve tozlu ortamlardan uzak tutun.
- 4 .Ürünü sabit ve düz bir yüzeye yerleştirin.
- 5 .Ürünü kuru, iyi havalandırılmış bir yerde saklayın.
- 6 .Kullanım kılavuzunda belirtilen çevre sıcaklığı gereksinimlerine uyun.
- 7 .Ürünü güçlü statik elektrik veya manyetik alanların bulunduğu bir ortamda kullanmayın.
- 8 .Ürünü çocukların ve evcil hayvanların erişemeyeceği bir yerde tutun.

Kullanım

- 9 .Bu ürünü kendiniz zarar vermeyin, tamir etmeyin, değiştirmeyin veya sökmeyin.
- 10 .Resmi olmayan veya önerilmeyen bileşenleri veya aksesuarları kullanmayın.
- 11 .Cihazlarınızı bağlamadan önce ürünü açmayı unutmayın.

Uyarı Notu

- 12 .Ürünü kapatmadan önce cihazlarınızı her zaman bağlantısını kesin.
- 13 .Parmaklarınızı veya ellerinizi ürüne sokmayın.
- 14 .Kısa devreleri önlemek için ürüne kablo veya diğer metal nesnelere sokmayın.
- 15 .Ürünü tıbbi ekipman ve hassas cihazları çalıştırmak için kullanmayın.
- 16 .Ürünün üzerine ağır nesnelere koymayın.
- 17 .Elektrik Çarpması Riski: Ürünü canlı parçalara veya kablolarla erişmek için kesme araçlarını çalıştırmak veya bina duvarları gibi içinde canlı parçalar veya kablolar bulunabilecek malzemeleri kesmek için kullanmayın.

Acil Durum

- 18 .Ürün suya düşerse veya ıslanırsa, hemen kullanmayı bırakın ve ürünü güvenli, su geçirmez ve iyi havalandırılmış bir alana yerleştirin, ardından daha fazla destek için müşteri hizmetleriyle iletişime geçin.
- 19 .Ürün duman çıkarıyorsa veya yanıyor, yangın söndürücü kullanmanız önerilir.
- 20 .Ürün devrilir ve ciddi şekilde zarar görürse, yalıtkan eldiven giyerek kapatın, ardından ürünü yanıcı malzemelerden ve insanlardan uzak açık bir alana yerleştirin ve yerel yasa ve yönetmeliklere göre imha edin.

Geri Dönüşüm ve İmha

- 21 .Ciddi şekilde hasar görmüş, arızalı veya pil ömrü tükenmiş ürün uygun şekilde imha edilmeli veya geri dönüştürülmelidir.
- 22 .Ürün, piller içerir. Ürünü, pil imhası ve geri dönüşümü için yerel yasa ve yönetmeliklere uygun olarak imha edin. Çevre kirliliğini ve güvenlik tehlikelerini önlemek için evsel atıklarla birlikte atmayın.
- 23 .Mümkünse, ürünü imha etmeden önce pilin tamamen boşaltıldığından (%0 kapasiteye kadar) emin olun. Aksi takdirde, pili doğrudan bir pil geri dönüşüm kutusuna koymaktan kaçının. Bunun yerine, uygun şekilde işlenmesi için profesyonel bir pil geri dönüşüm şirketiyle iletişime geçin.

Uygulama & Ürün Listesi

⚡ Uygulama

Bu ürünü bir uygulama aracılığıyla bağlayabilir, bilgileri görüntüleyebilir, cihazı kontrol edebilirsiniz ve ayarları kişiselleştirebilirsiniz.

Akıllı Kontrol Uygulamamızı indirmek için QR kodunu tarayın.



Ürün Listesi

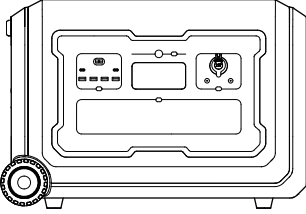

Güç Kaynağı*1

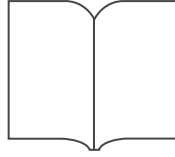

Kullanım Kılavuzu*1



Garanti Kartı*1

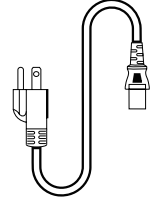

AC Şarj Kablosu*1

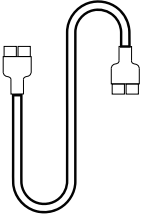

Anderson - Anderson
Ara Bağlantı
Kablosu*1

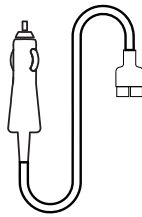

Araç Çakmaklık Şarj
Kablosu*1

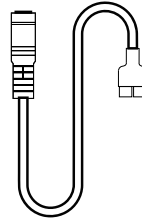

7909 - Anderson
Dönüştürücü
Kablo *1

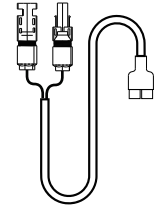

MC4 - Anderson
Solar Panel Bağlantı
Kablosu *1

Ürün Açıklaması

⚡ Teknik Detaylar

Çıkış

AC Çıkışı	200V~240V 50Hz/60Hz Max 5000W (Surge: 7000W) Bypass Mode: 5000W
DC 12V & Araç Çakmaklık Çıkışı	12V10A 120W Total
3×USB-A Çıkışı	5V3A; 9V2A; 12V1.5A 18W Per Port
1×USB-A Çıkışı	5V2A
2×USB-C Çıkışı	5V3A; 9V3A; 12V3A; 15V3A; 20V3A 60W Per Port
Anderson Çıkışı	12V30A

Giriş

AC Giriş	220V~240V 50Hz 13A Max 2500W Max
Güneş Paneli Giriş	12V~148V MPPT: 18V~140V 15A Max 2100W Max
Araç Çakmaklık Girişi	12V~15V 8A Max
EV şarj İstasyonu Girişi	220V~240V 16A Max

Genel Bilgiler

Batarya Kapasitesi	5040Wh (48V/105Ah)
Battarya Türü	LiFePO4
Çalışma Sıcaklığı	32°F~104°F (0°C~40°C)
Depolama Sıcaklığı	-4°F~140°F (-20°C~60°C)
Boyut	Approx. 25.26*11.99*17.22in (641.5*304.5*437.5mm)
Net Ağırlık	Approx. 112.4lb (51kg)

Ürün Açıklaması

⚡ Genel Bakış

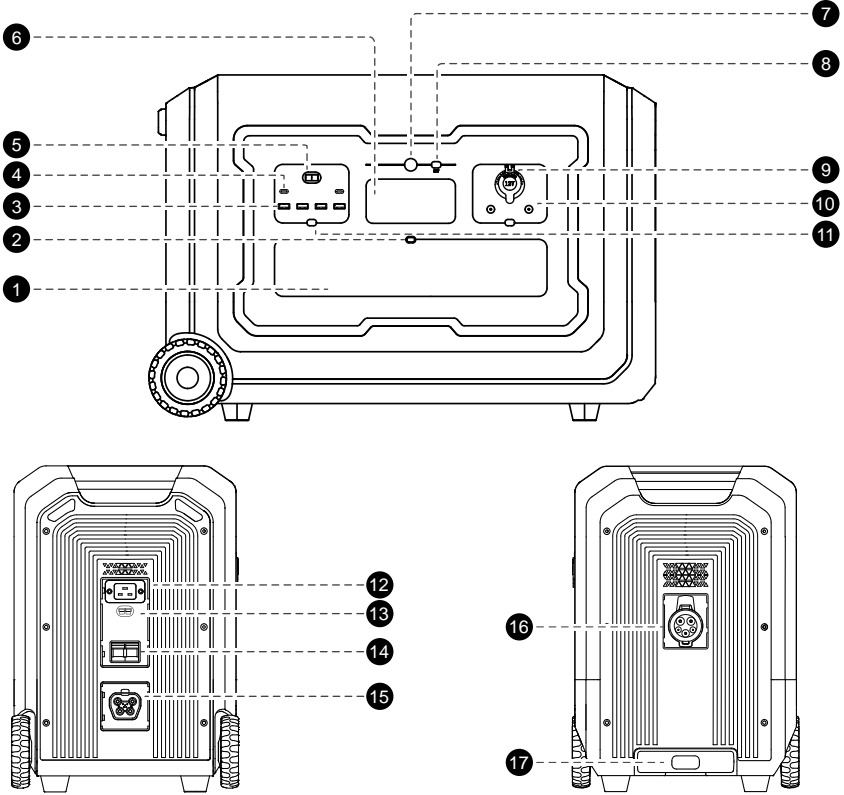

1. AC Çıkış Prizi

2. AC Çıkış Güç Düğmesi

3. USB-A Çıkış Portu

4. USB-C Çıkış Portu

5. Anderson Çıkış Portu

6. LCD Ekran

7. Ana Güç Düğmesi

8. IoT Düğmesi

9. Çakmak Çıkış Portu

10. DC 5521 Çıkış Portu

11. DC Çıkış Güç Düğmesi

12. Güneş/Araç Giriş Portu

13. AC Giriş Portu

14. AC Giriş Aşırı Yük Koruması

15. Ekstra Batarya Portu

16. EV Şarj İstasyonu Giriş Portu

17. Çekme Kolu

Ürün Açıklaması

⚡ LCD Ekran Detayları

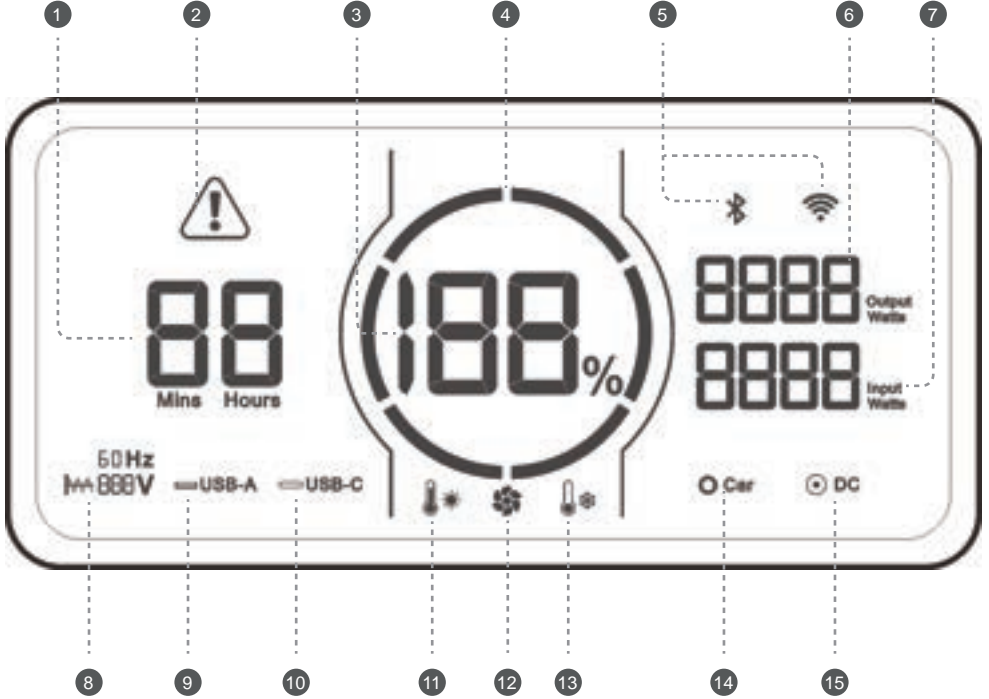

1. Şarj/Deşarj için Kalan Süre
2. Hata Uyarısı
3. Batarya Kapasitesi Yüzdesi
4. Batarya Kapasite Göstergesi
5. Bluetooth & WiFi
6. Çıkış Gücü Göstergesi
7. Giriş Gücü Göstergesi
8. AC Çıkış Göstergesi
9. USB-A Göstergesi
10. USB-C Göstergesi
11. Yüksek Sıcaklık Göstergesi
12. Soğutma Fanı
13. Düşük Sıcaklık Göstergesi
14. 12V Araç Çakmaklık Göstergesi
15. DC 5521 Göstergesi

Güç istasyonu aynı anda şarj ve deşarj yaparken, giriş gücü çıkış gücünden fazla ise kalan şarj süresini gösterir; aksi takdirde sabit bir "99" sayısı görüntüler.

Kullanım Talimatları

⚡ Devre Kesici Koruması

- Elektrik çarpması riskine karşı AC şarj ve EV şarj aynı anda kullanılamaz.
- AC şarj kullanırken AC IN devre kesicisini yukarı kaldırın ve EV IN devre kesicisini aşağı indirin;
EV şarj kullanırken EV IN devre kesicisini yukarı kaldırın ve AC IN devre kesicisini aşağı indirin.
- AC girişi veya EV girişi 40A'yı aşarsa, AC IN veya EV IN devre kesicisi otomatik olarak aşağı iner.
- Lütfen güvenlik nedeniyle tüm bağlantıları çıkarın ve akımın 40A'dan düşük olduğundan emin olun. Ardından AC IN veya EV IN devre kesicisini tekrar yukarı kaldırarak kullanıma devam edin.

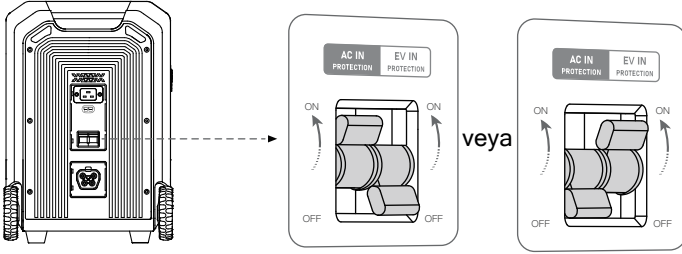

⚡ Güç AÇMA/KAPAMA

Ana Güç:

- Ana güç düğmesine 3 saniye basılı tutarak ana gücü açın veya kapatın.
- Ana güç açıkken, ekranı açmak veya kapatmak için ana güç düğmesine kısa basın.
- Ürün, herhangi bir işlem yapılmazsa 5 dakika sonra otomatik olarak kapanacaktır.

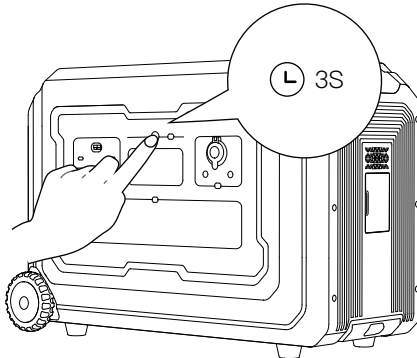

Kullanım Talimatları

AC/DC Çıkış Gücü:

- 1 Ana güç açıkken, AC/DC çıkış güç düğmesine basarak açın; kapatmak için tekrar basın.
- 2 Ürün, herhangi bir yük bağlı değilse 12 saat sonra kapanacaktır. Bu süre uygulama üzerinden ayarlanabilir.

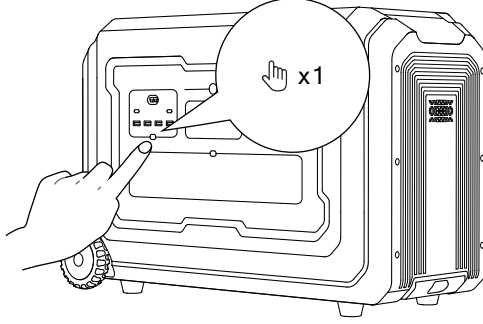

Frekans Değiştirme

- 1 AC ve DC çıkış gücünü kapatın.
- 2 USB tarafındaki DC çıkış güç düğmesine ve ana güç düğmesine aynı anda 3-5 saniye basılı tutun; ekranda frekans simgesi yanıp söne kadar bekleyin.
- 3 Frekansı "50" veya "60" olarak seçmek için AC çıkış güç düğmesine basın.
- 4 Ayarı onaylamak için ana güç düğmesine uzun basın; ekranda "SUC" kısaltması yanıp söner ve ayarın başarılı olduğunu gösterir.
- 5 Ayar modundan çıkmak için ana güç düğmesine uzun basın.

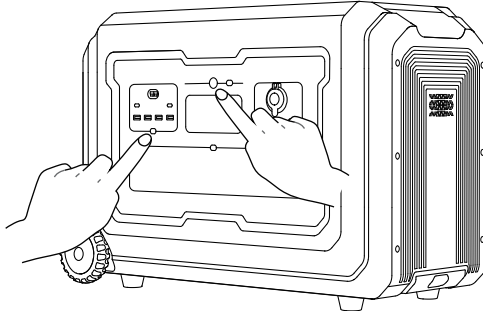

Şarj Yöntemleri

⚡ AC ile Şarj

- AC IN devre kesicisini yukarı kaldırın ve EV IN devre kesicisini aşağı indirin.
- AC şarj ve EV şarj aynı anda kullanılamaz.
- AC şarj kablosunu kullanarak AC duvar prizini güç istasyonuna bağlayın.

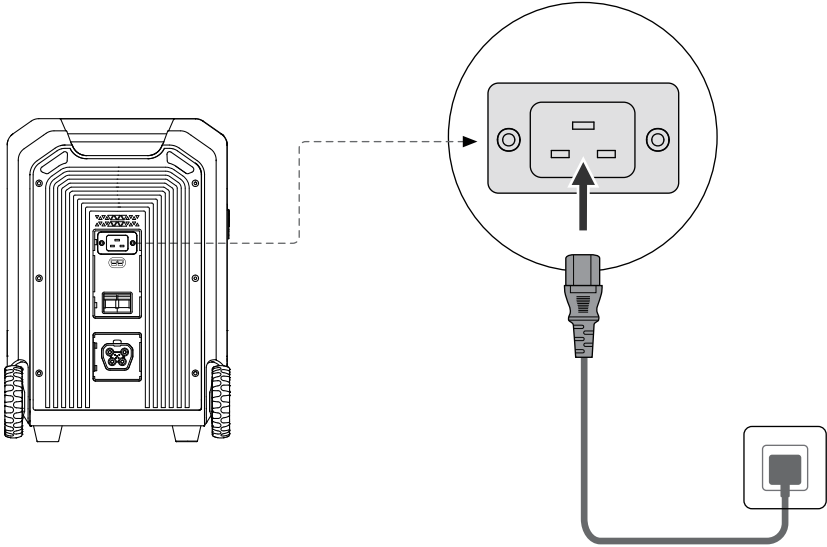
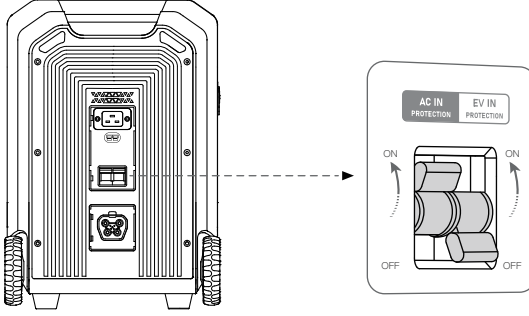

Şarj Yöntemleri

⚡ Güneş Paneli ile Şarj

- 1 Güneş panellerini ve güç istasyonunu bağlamak için MC4 - Anderson şarj kablosunu kullanın.
- 2 Maksimum güç elde etmek için en fazla 6 adet 240W güneş panelini seri olarak bağlayın.
- 3 Güneş panellerinin aşağıdaki gereksinimleri karşıladığından emin olun:

OCV: 148V; Akım 15A; Maksimum Güç: 2100W

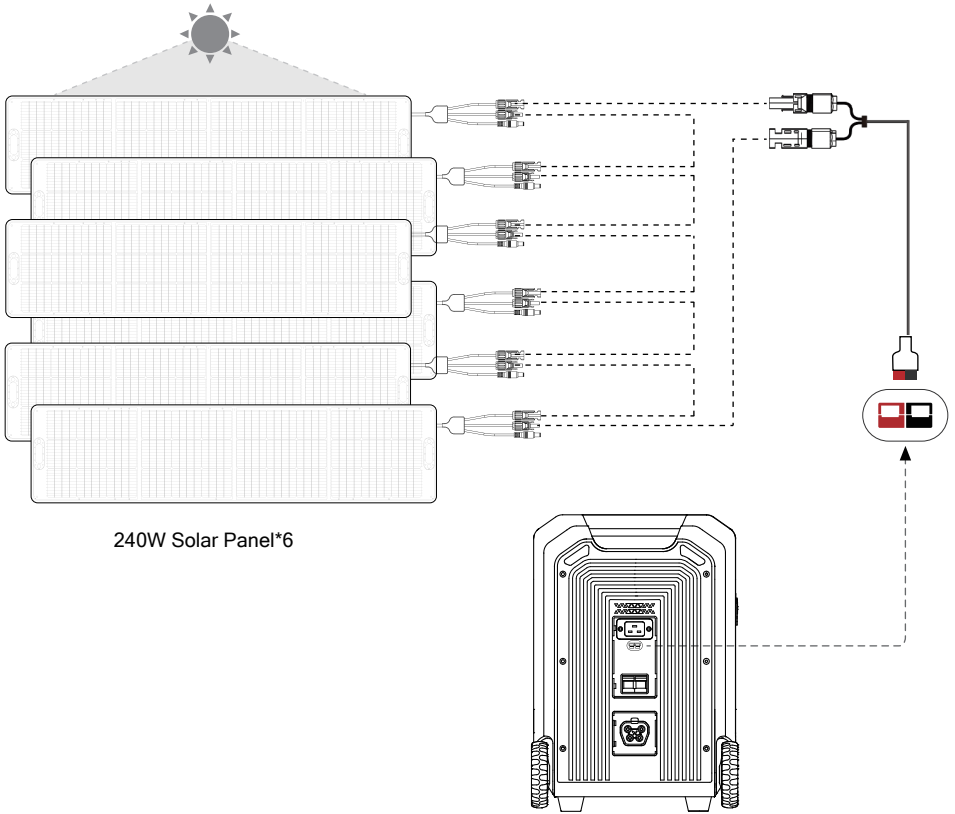

Şarj Yöntemleri

⚡ Araç Çakmaklığı ile Şarj

a) Çakmaklık portu 12V~15V, 8A araç şarj girişini destekler.

b) Önce aracı çalıştırın, ardından kabloyu ve çakmaklığı bağlayın. İyi bir bağlantı sağlandığından emin olun.

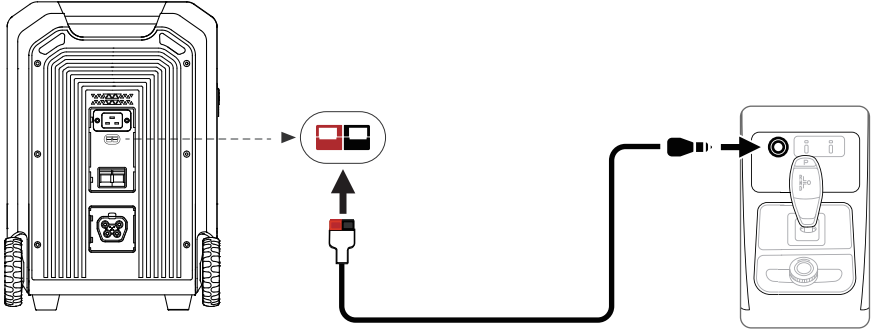

Şarj Yöntemleri

⚡ EV Şarj İstasyonundan Şarj

- EV IN devre kesicisini yukarı kaldırın ve AC IN devre kesicisini aşağı indirin.
- EV şarj ve AC şarj aynı anda kullanılamaz.
- Güç istasyonunu şarj etmek için EV şarj tabancasını (araç şarj istasyonu/ taşınabilir şarj tabancası) kullanın.

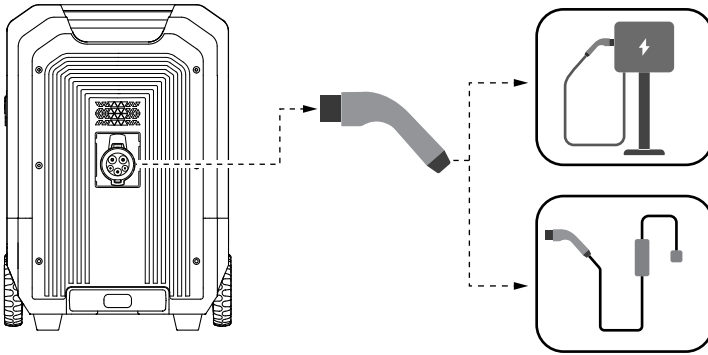
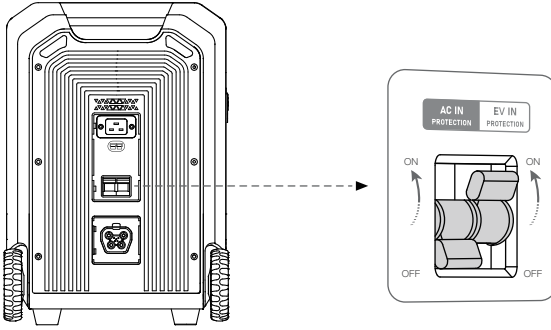

Şarj Yöntemleri

⚡ Ekstra Batarya ile Şarj

- Bağlantı yapmadan veya bağlantıyı kesmeden önce güç istasyonunu ve ek bataryayı kapatın.
- Ek batarya ile güç istasyonunu bağlamak için batarya genişletme kablosunu kullanın.

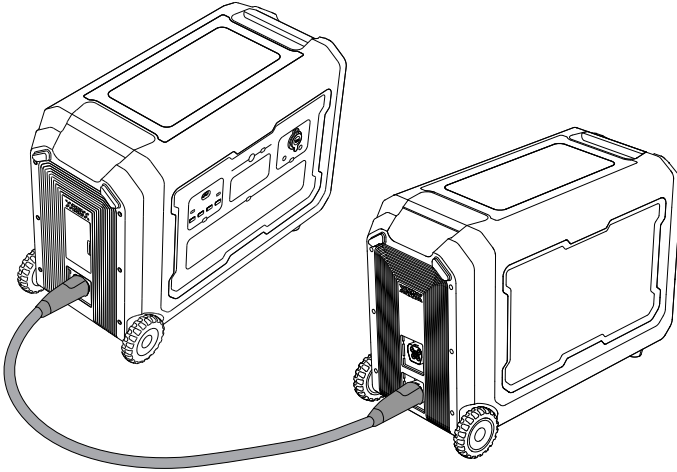

⚡ Benzinli İnvörtör Jeneratör ile Şarj

a) Bağlantı yapmadan veya bağlantıyı kesmeden önce güç istasyonunu ve jeneratörü kapatın.

b) Jeneratör ile güç istasyonunu bağlamak için batarya genişletme kablosunu kullanın ve jeneratörü kullanmadan önce jeneratörün kullanım kılavuzuna başvurun.

c) Güç istasyonunun kapasitesi yalnızca %20 kaldığında, jeneratör otomatik olarak şarj etmeye başlayacaktır; güç istasyonu %90'a ulaştığında şarj duracaktır.

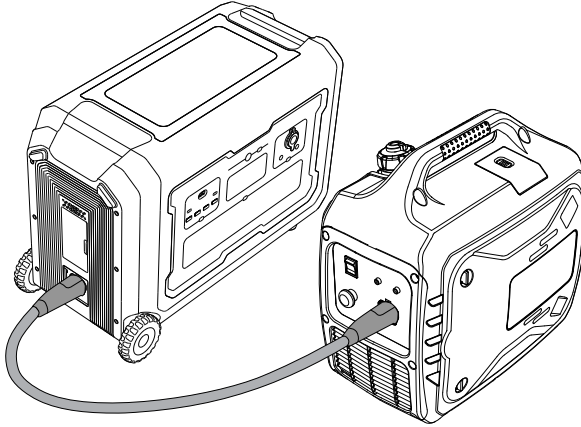





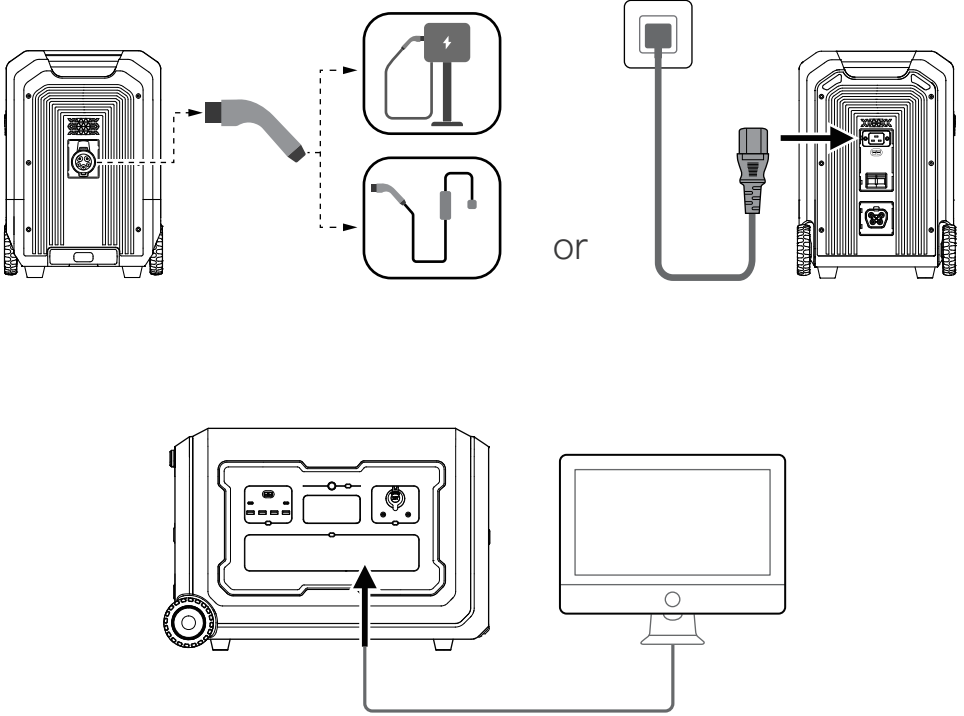



























EPS (Acil Durum Güç Kaynağı)

































- EPS fonksiyonu, şebeke gücü kesildiğinde 20 ms'lik bir geçiş süresi ile varsayılan olarak etkinleştirilmiştir.
- AC IN veya EV IN devre kesicisini yukarı kaldırın.
- Güç istasyonunu şebekeden şarj edin ve cihazı resimde gösterildiği gibi AC çıkış portuna bağlayın, ardından AC çıkış güç düğmesine basın.
- Lütfen güç istasyonunu 0 ms kesintisiz güç gerektiren ekipmanlara bağlamayın. Cihazın EPS fonksiyonu ile uyumlu olduğundan emin olmak için test edin.
- Toplam giriş ve çıkış gücü 5000 W'tan düşük olmalıdır. Aksi takdirde, güç istasyonu 1 dakika içinde kapanacaktır.



Hata Kodu ve Sorun Giderme

Hata Kodu	Durum	Sebeup	Çözüm
E000	 +  +  Yanıp sönüyor, çıkış yok	AC çıkışında kısa devre	AC çıkış güç düğmesine basarak geri yükleyin.
E001	 +  +  Yanıp sönüyor, çıkış yok	AC çıkışında aşırı yük	AC çıkış güç düğmesine basarak geri yükleyin.
E002	 +  +  Yanıp sönüyor, çıkış yok	İnvertör girişinde pil voltajı düşük	Cihazı zamanında şarj edin ve ilgili fonksiyon düğmesine basarak yeniden başlatın.
E003	 +  +  Yanıp sönüyor, çıkış yok	AC çıkışında aşırı veya düşük voltaj	AC çıkış güç düğmesine basarak geri yükleyin.
E004	 +  Yanıp sönüyor, giriş yok	AC giriş frekansında anormallik	Frekans normale döndüğünde otomatik olarak geri yüklenir.
E005	 +  Yanıp sönüyor, çıkış yok	Yüksek veya düşük veri yolu voltajı	AC çıkış güç düğmesine basarak geri yükleyin.
E006	 +  +  +  Yanıp sönüyor, çıkış yok	İnvertörün aşırı sıcaklığı	Çıkış gücünü kapatın ve cihazı dinlendirerek geri yükleyin.
E008	 +  Yanıp sönüyor, çıkış yok	12V30A çıkış portunda aşırı yük veya kısa devre	DC çıkış güç düğmesine basarak geri yükleyin.
E009	 Yanıp sönüyor	24V yardımcı güçte aşırı yük veya kısa devre	DC çıkış portundaki yükleri azaltın.
E010	 +  +  +  Yanıp sönüyor, çıkış yok	Çakmak çıkış portunda aşırı yük veya kısa devre	DC çıkış güç düğmesine basarak geri yükleyin.
E011	 +  +  Yanıp sönüyor, çıkış yok	USB-A portunda aşırı yük veya kısa devre	DC çıkış güç düğmesine basarak geri yükleyin.
E012	 +  +  Yanıp sönüyor, çıkış yok	USB-C portunda aşırı yük	DC çıkış güç düğmesine basarak geri yükleyin.
E014	 +  Yanıp sönüyor, giriş yok	Dahili PV şarj kartında aşırı sıcaklık	Şarjı durdurun ve sıcaklık normale dönene kadar bekleyin.

Hata Kodu ve Sorun Giderme

Hata Kodu	Durum	Sebebi	Çözüm
E015	 +  +  +  Yanıp sönüyor, çıkış yok	12V30A çıkış portunda aşırı sıcaklık	Sıcaklık normale döndükten sonra yeniden başlatın.
E020	 +  Yanıp sönüyor	BMS iletişim hatası	Daha fazla destek için satış sonrası servis ekibiyle iletişime geçin.
E021	 +  Yanıp sönüyor	Tek bir pil hücresinde aşırı voltaj	Şarjı durdurun ve voltaj normale dönene kadar deşarj edin.
E022	 +  Yanıp sönüyor, çıkış yok	Tek bir pil hücresinde düşük voltaj	Voltaj normale dönene kadar cihazı şarj edin.
E023	 +  Yanıp sönüyor	Batarya toplam voltajı çok yüksek	Şarjı durdurun ve voltaj normale dönene kadar deşarj etmeye başlayın.
E024	 +  Yanıp sönüyor, çıkış yok	Batarya toplam voltajı çok düşük	Voltaj normale dönene kadar cihazı şarj edin.
E025	 +  +  +  Yanıp sönüyor, çıkış yok	Batarya sıcaklığı yüksek	Sıcaklık normale döndüğünde cihaz otomatik olarak normale döner.
E026	 +  +  Yanıp sönüyor, çıkış yok	Batarya sıcaklığı düşük	Sıcaklık normale döndüğünde cihaz otomatik olarak normale döner.
E027	 +  +  +  Yanıp sönüyor, AC çıkışı yok. DC çıkışı normal	Sistem aşırı yüklenmesi, AC çıkışı 5200VA'nın üzerinde veya toplam AC/DC çıkışı 5200W'ın üzerinde	AC yüklerini azaltın ve AC güç düşmesine basarak geri yükleyin.
E028	 +  +  Yanıp sönüyor, giriş yok	Şarj sıcaklığı aşımı	Sıcaklık normale döndükten sonra cihazı şarj edin.
E029	 +  +  Yanıp sönüyor, giriş yok	MOSFET aşırı sıcaklığı	Sıcaklık normale döndüğünde cihaz otomatik olarak normale dönecektir.
E030	 +  Yanıp sönüyor	Yanlış genişletme bataryası bağlandı	Düzeltilmek için doğru ek bataryayı bağlayın.

Sorun devam ederse destek ekibiyle iletişime geçin.

1. Ürün nasıl temizlenir?

Lütfen kuru, yumuşak ve temiz bir bez veya kâğıt havlu kullanarak ürünü nazikçe silin.

2. Ürün nasıl saklanır?

Ürünü kuru, iyi havalandırılan bir ortamda oda sıcaklığında saklayın. Önerilen saklama sıcaklığı $-20^{\circ}\text{C}\sim 60^{\circ}\text{C}$ aralığındadır. Ürünü su kaynaklarından, ısı kaynaklarından, metal nesnelere ve kimyasal maddelerden uzak tutun.

3. Ürüne nasıl bakım yapılır?

- Saklamadan önce ürünü yaklaşık %60 kapasiteye kadar şarj edin ve kapatın.
- Uzun süreli saklama için, her 3 ayda bir bataryayı tamamen boşaltıp (0%) ardından tamamen şarj etmek (%100) önerilir.
- Ürün 6 ay boyunca şarj edilmez veya deşarj edilmezse garanti geçersiz olacaktır.

4. Bu ürün benzinli veya dizel jeneratörle şarj edilebilir mi?

Evet, içinde saf sinüs dalgalı inverter bulunan bir jeneratörle şarj edilebilir. Bu özelliğe sahip olmayan jeneratör kullanımı sonucu oluşabilecek ürün hasarlarından şirket sorumlu değildir.

5. Bu ürün uçağa alınabilir mi?

Hayır, lityum bazlı bataryalara ilişkin havacılık düzenlemeleri nedeniyle bu ürün uçağa alınamaz.

6. Ürün nasıl yerleştirilmelidir?

Ürünün yatay olarak yerleştirilmesi tavsiye edilir.

