

PV 240W

240W Solar Panel

İçindekiler

Uyarı Notu	01
Ürün Listesi	02
Ürün Açıklaması	03–04
Teknik Detaylar	03
Genel Bakış	04
Kullanım Talimatları	05
Bağlantı ve Hesaplama Yöntemi	06–07
Seri Bağlantı	06
Paralel Bağlantı	07
SSS	08

Uyarı Notu

Bu ürünü kullanmadan önce, ürünü tam olarak anladığınızdan ve doğru şekilde kullanabileceğinizden emin olmak için lütfen bu kullanım kılavuzunu dikkatlice okuyun. Bu kullanım kılavuzunu okuduktan sonra, ileride başvurmak üzere güvenli bir yerde saklayın. Bu ürünün yanlış kullanımı, kendinize veya başkalarına ciddi yaralanmalara, ürünün zarar görmesine veya maddi kayıplara neden olabilir. Bu ürünü kullanarak, bu belgedeki tüm şartları ve içerikleri anladığınız, kabul ettiğiniz ve onayladığınız varsayılır. Şirket, bu kullanım kılavuzuna uygun şekilde kullanılmamasından kaynaklanan herhangi bir zarardan sorumlu değildir. Yasal düzenlemelere uygun olarak, şirket bu belge ve bu ürünle ilgili tüm belgelerin nihai yorum hakkını saklı tutar. Bu belge önceden haber verilmeksizin değiştirilebilir, güncellenebilir, revize edilebilir veya sonlandırılabilir. En güncel ürün bilgileri için lütfen web sitemizi ziyaret edin.

- Şirket, mücbir sebeplerden (örneğin: yangın, tayfun, sel, deprem) veya müşterinin diğer olağan dışı koşullarda kullanımından kaynaklanan herhangi bir zarardan sorumlu tutulamaz.
- Şirket, standart olmayan konnektörlerin kullanımından kaynaklanan kayıplardan sorumluluk kabul etmez.
- Şirket, standart işletim kurallarına uyulmamasından kaynaklanan herhangi bir zarardan sorumlu değildir.
- Lütfen ürünü sökmeyin. Aksi takdirde garanti geçersiz olacaktır.

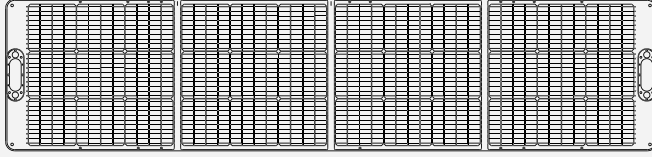

Solar Panel



MC4 - Anderson+XT60+7909
Uzatma Kablosu



Su Geçirmez Taban *4

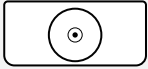

Güneş Saati Göstergesi

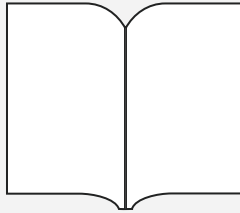

Kullanıcı Kılavuzu



Garanti Kartı

Ürün Açıklaması

⚡ Teknik Detaylar

Nominal Güç	240W
Hücre Verimliliği	23%
Açık Devre Voltajı	24.6V
Kısa Devre Akımı	12.3A
Maksimum Çalışma Voltajı	20.5V
Maksimum Çalışma Akımı	11.7A
IP Koruma Sınıfı	IP65
Çalışma Sıcaklığı	-20°C~85°C
Boyutlar	Katlanmış: 665*590*60mm
	Açılmış: 2529*590*35mm
Net Ağırlık	9kg

Ürün Açıklaması

⚡ Genel Bakış

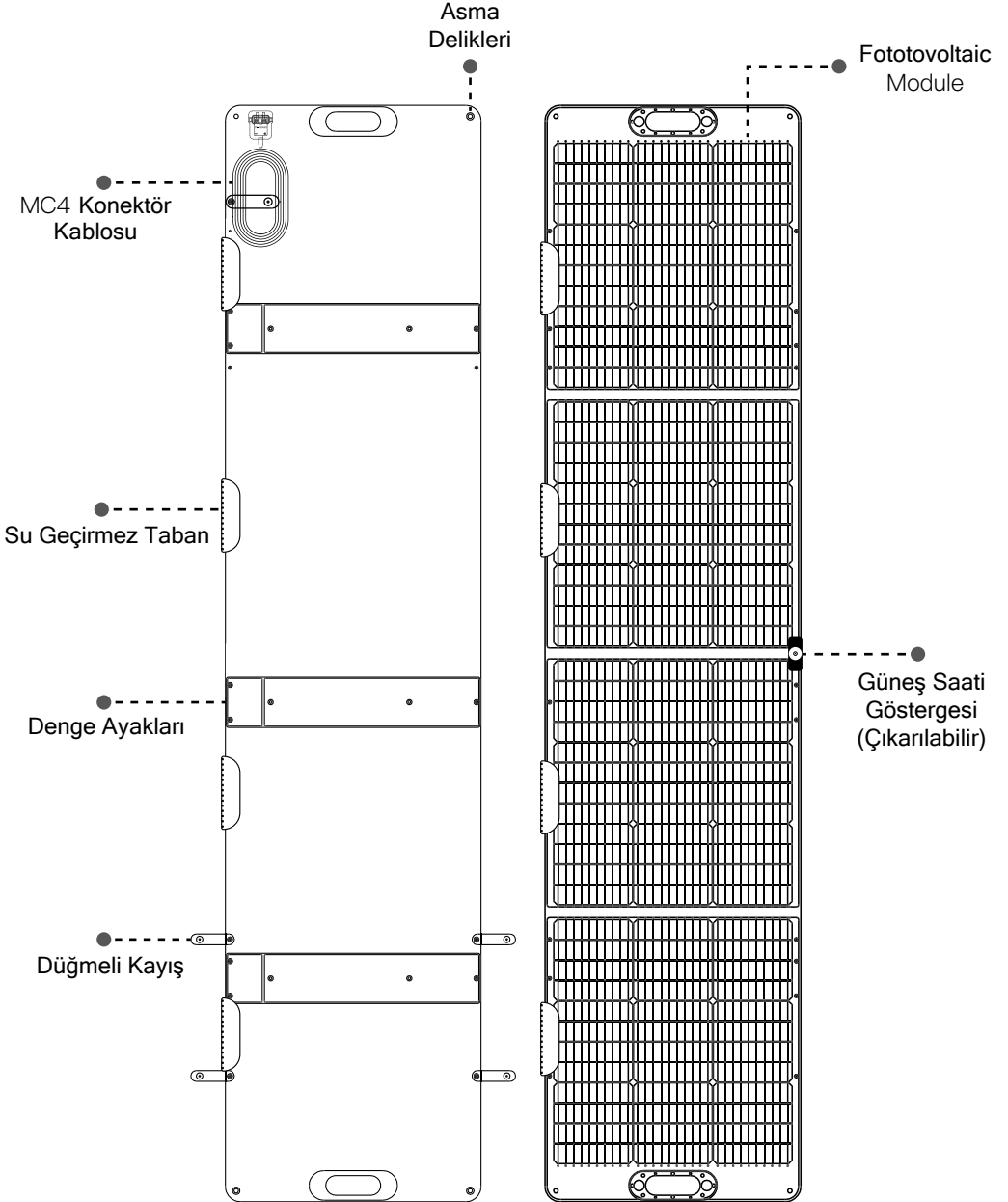

Kullanım Talimatları

- 1 Tüm düğmeli kayışları açın, güneş panellerini açın ve ayakları (braketleri) yerleştirin.
- 2 Fotovoltaik modülün üst kısmına güneş saati göstergesini takın.
- 3 Güneş panelini, güneş ışığını güneş saati göstergesinin dairesi içinde odaklayacak şekilde ayarlayın; böylece merkezde en iyi aydınlatmayı elde edersiniz.
- 4 Güneş panelini taşınabilir güç istasyonuna bağlayın ve şarj etmeye başlayın.

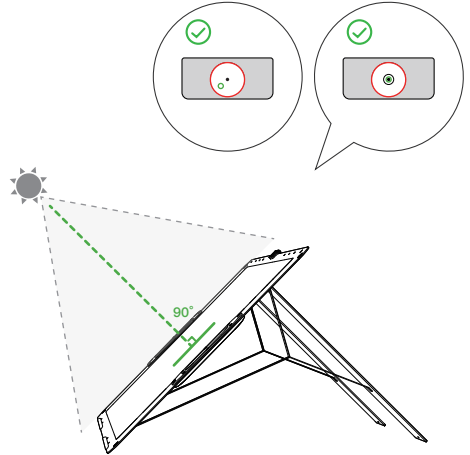
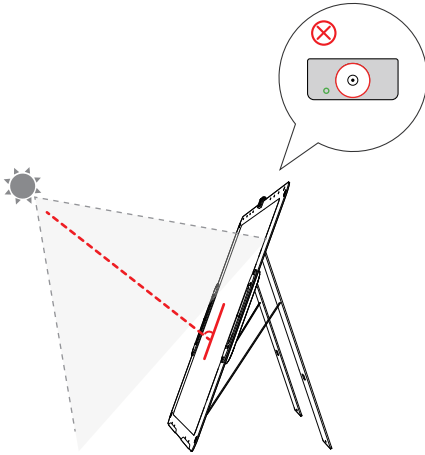

Bağlantı ve Hesaplama Yöntemi

⚡ Seri Bağlantı

Lütfen güneş panellerini aynı özelliklerde bağlayın ve aynı özelliklere sahip panellerin bağlanması tavsiye edilir.

	Seri Bağlantıda	Örnek
Toplam Voltaj	Toplanır	$24.6V \times 3$
Toplam Akım	Tek bir güneş paneli ile aynı	12.3A
Toplam Güç	Toplam Voltaj \times Toplam Akım	$24.6V \times 3 \times 12.3A$

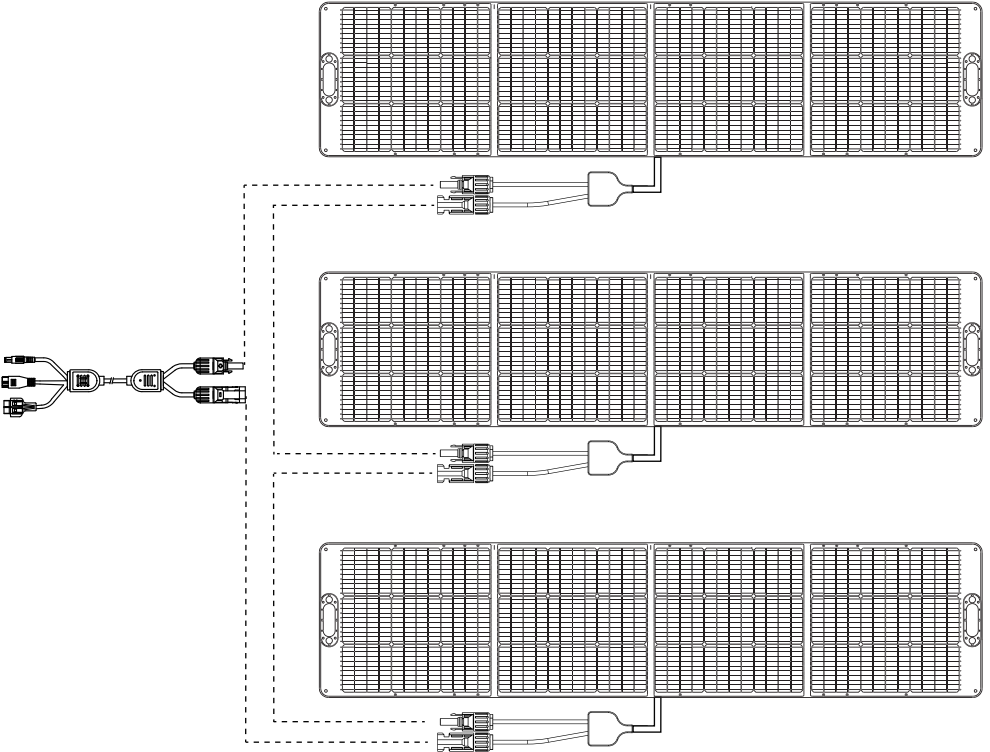

Bağlantı ve Hesaplama Yöntemi

⚡ Paralel Bağlantı

Lütfen güneş panellerini aynı özelliklerde bağlayın ve aynı özelliklere sahip panellerin bağlanması tavsiye edilir.

	Paralel Bağlantıda	Örnek
Toplam Voltaj	Tek bir güneş paneli ile aynı	24.6V
Toplam Akım	Toplanır	12.3A*3
Toplam Güç	Toplam Voltaj × Toplam Akım	24.6V*(12.3A*3)

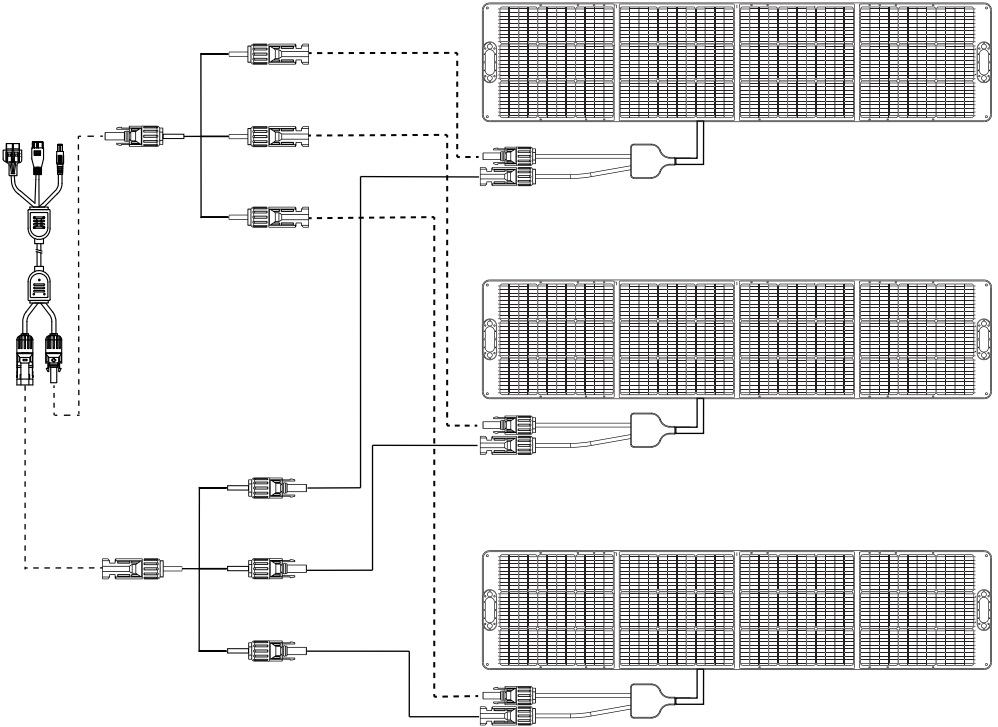

1. Ürün nasıl temizlenir?

Lütfen kuru, yumuşak ve temiz bir bez veya kağıt havlu kullanarak ürünü nazikçe silin.

2. Ürün nasıl korunur?

- (1) Güneş panelini kuru ve düzenli bir yerde saklayın.
- (2) Güneş panelinin üzerine ağır nesnelere koymaktan kaçının.
- (3) Yüze ve kabloya zarar vermektan kaçının; örneğin çizilme, aşınma, darbe vb.