

Kullanıcı Kılavuzu

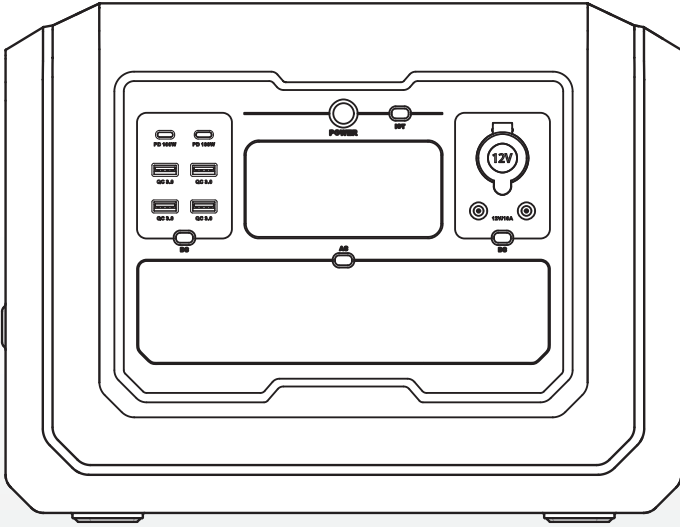

S 1

2000W Taşınabilir Güç Kaynağı

Uyarı Notu	01-02
Uygulama & Ürün Listesi	03
Ürün Açıklaması	04-06
Teknik Detaylar	04
Genel Bakış	05
LCD Ekran Ayarları	06
Kullanım Talimatları	07-08
Gücü Açma/Kapama	07
AC Giriş Aşırı Yük Koruması	07
Frekans Değiştirme	08
Şarj Yöntemleri	09-12
AC ile Şarj	09
Güneş Enerjisi ile Şarj	10
Araç Çakmak Girişi ile Şarj	11
Ekstra Batarya ile Şarj	11
Benzinli İnvvertör Jeneratör ile Şarj	12
EPS Fonksiyonu	13
Hata Kodları ve Sorun Giderme	14-15
SSS	16

Uyarı Notu

Bu ürünü kullanmadan önce, ürünü tam olarak anlamak ve doğru bir şekilde kullanabilmek için lütfen bu kullanıcı kılavuzunu dikkatlice okuyun. Bu kullanıcı kılavuzunu okuduktan sonra, gelecekte başvurmak üzere güvenli bir yerde saklayın. Bu ürünün yanlış kullanımı, kendinize veya başkalarına ciddi yaralanmalara, ürün hasarına ve mal kaybına neden olabilir. Bu ürünü kullanarak, bu belgenin tüm şartlarını ve içeriğini anladığınızı, kabul ettiğinizi ve onayladığınızı kabul etmiş olursunuz. Şirket, bu ürünü bu kullanıcı kılavuzuna uygun olarak kullanmamanızdan kaynaklanan herhangi bir zarardan sorumlu tutulamaz.

Yasalar ve yönetmeliklere uygun olarak, şirket bu belgenin ve bu ürünle ilgili tüm belgelerin nihai yorumlama hakkını saklı tutar. Bu belge, bildirimde bulunulmaksızın değiştirilebilir, güncellenebilir, revize edilebilir veya sonlandırılabilir.

En son ürün bilgileri için lütfen web sitemizi ziyaret edin.

● Şirket, mücbir sebeplerden (örneğin yangın, tayfun, sel, deprem) veya müşteri tarafından diğer anormal koşullarda kullanım nedeniyle meydana gelen hasarlardan sorumlu tutulamaz.

Taşıma

1. Bu ürünü şiddetli darbelere, titreşimlere veya düşmelere maruz bırakmayın.
2. Bu ürünü uçakta taşımayın.

Çevre

3. Ürünü su kaynaklarından, ısı kaynaklarından, metal nesnelere, kimyasal maddelerden ve tozlu ortamlardan uzak tutun.
4. Ürünü sabit ve düz bir yüzeye yerleştirin.
5. Ürünü kuru, iyi havalandırılmış bir yerde saklayın.
6. Kullanım kılavuzunda belirtilen çevre sıcaklığı gereksinimlerine uyun.
7. Ürünü güçlü statik elektrik veya manyetik alanların bulunduğu bir ortamda kullanmayın.
8. Ürünü çocukların ve evcil hayvanların erişemeyeceği bir yerde tutun.

Kullanım

9. Bu ürünü kendiniz zarar vermeyin, tamir etmeyin, değiştirmeyin veya sökmeyin.
10. Resmi olmayan veya önerilmeyen bileşenleri veya aksesuarları kullanmayın.
11. Cihazlarınızı bağlamadan önce ürünü açmayı unutmayın.

12. Ürünü kapatmadan önce cihazlarınızı her zaman bağlantısını kesin.
13. Parmaklarınızı veya ellerinizi ürüne sokmayın.
14. Kısa devreleri önlemek için ürüne kablo veya diğer metal nesnelere sokmayın.
15. Ürünü tıbbi ekipman ve hassas cihazları çalıştırmak için kullanmayın.
16. Ürünün üzerine ağır nesnelere koymayın.
17. Elektrik Çarpması Riski: Ürünü canlı parçalara veya kablolarla erişmek için kesme araçlarını çalıştırmak veya bina duvarları gibi içinde canlı parçalar veya kablolar bulunabilecek malzemeleri kesmek için kullanmayın.

Acil Durum

18. Ürün suya düşerse veya ıslanırsa, hemen kullanmayı bırakın ve ürünü güvenli, su geçirmez ve iyi havalandırılmış bir alana yerleştirin, ardından daha fazla destek için müşteri hizmetleriyle iletişime geçin.
19. Ürün duman çıkarıyorsa veya yanıyor, yangın söndürücü kullanmanız önerilir.
20. Ürün devrilir ve ciddi şekilde zarar görürse, yalıtkan eldiven giyerek kapatın, ardından ürünü yanıcı malzemelerden ve insanlardan uzak açık bir alana yerleştirin ve yerel yasa ve yönetmeliklere göre imha edin.

Geri Dönüşüm ve İmha

21. Ciddi şekilde hasar görmüş, arızalı veya pil ömrü tükenmiş ürün uygun şekilde imha edilmeli veya geri dönüştürülmelidir.
22. Ürün, piller içerir. Ürünü, pil imhası ve geri dönüşümü için yerel yasa ve yönetmeliklere uygun olarak imha edin. Çevre kirliliğini ve güvenlik tehlikelerini önlemek için evsel atıklarla birlikte atmayın.
23. Mümkünse, ürünü imha etmeden önce pilin tamamen boşaltıldığından (%0 kapasiteye kadar) emin olun. Aksi takdirde, pili doğrudan bir pil geri dönüşüm kutusuna koymaktan kaçının. Bunun yerine, uygun şekilde işlenmesi için profesyonel bir pil geri dönüşüm şirketiyle iletişime geçin.

Uygulama & Ürün Listesi

⚡ Uygulama

Bu ürünü bir uygulama aracılığıyla bağlayabilir, bilgileri görüntüleyebilir, cihazı kontrol edebilirsiniz ve ayarları kişiselleştirebilirsiniz.

Akıllı Kontrol Uygulamamızı indirmek için QR kodunu tarayın.



Ürün Listesi

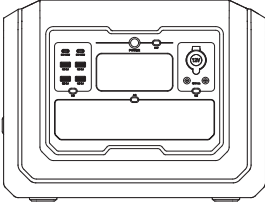

Güç Kaynağı*1

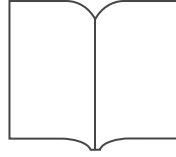

Kullanıcı Kılavuzu*1



Garanti Kartı*1

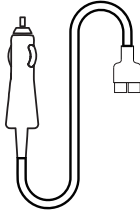

Araç Çakmıklık
Bağlantı Kablosu*1

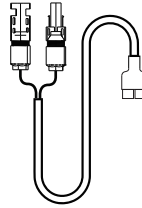

MC4 - Anderson
Güneş Paneli
Bağlantı Kablosu *1

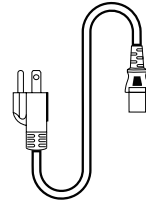

AC Şarj Kablosu
*1

Ürün Açıklaması

⚡ Teknik Detaylar

Çıkış (Output)

AC Çıkışı	220V~240V 50Hz/60Hz 2000W Max (Surge: 4500W) Bypass Mode: 2000W
DC 12V & Çakmak Çıkışı	12V10A 120W Total
USB-A Çıkışı	5V3A; 9V2A; 12V1.5A 18W Per Port
USB-C Çıkışı	5V3A; 9V3A; 12V3A; 15V3A; 20V5A 100W Per Port

Giriş (Input)

AC Girişi	190V~250V 50Hz/60Hz 6.5A Max 1400W Max
Güneş Paneli Girişi	12V~78V MPPT: 18V~75V 14A Max 800W Max
Araç 12V Çakmak Girişi	12V~15V 8A Max

Genel Bilgi

Batarya Kapasitesi	1024Wh(51.2V/20Ah)
Batarya Türü	LiFePO4
Çalışma Sıcaklığı	0°C~40°C
Depolama Sıcaklığı	-20°C~60°C
Boyutlar	384*232*295mm
Net Ağırlık	12.6kg

Ürün Açıklaması

⚡ Genel Bakış

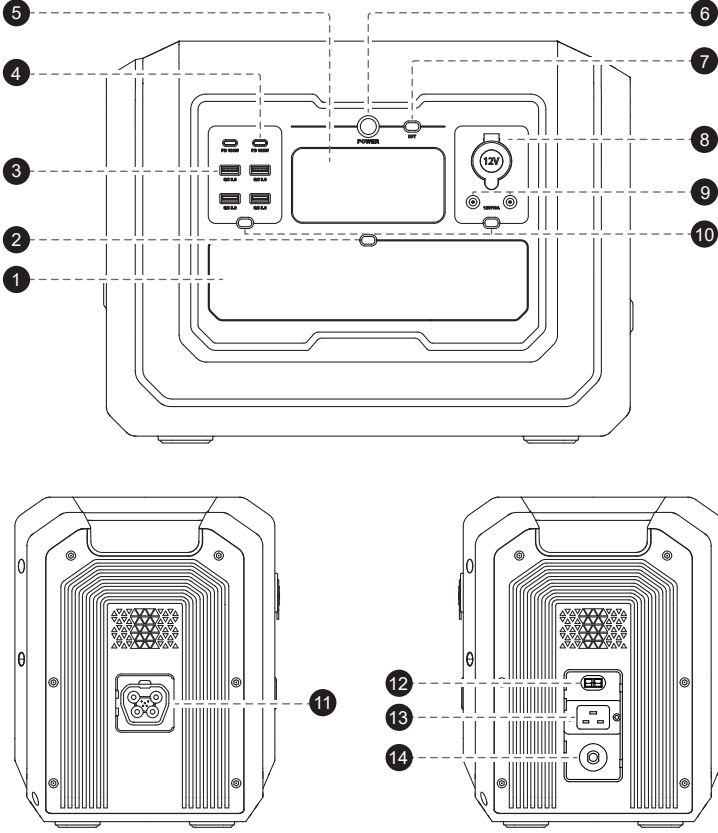

1. AC Çıkış Prizi

2. AC Çıkış Güç Düğmesi

3. USB-A Çıkış Portu

4. USB-C Çıkış Portu

5. LCD Ekran

6. Ana Güç Düğmesi

7. IoT Düğmesi

8. Çakmak Çıkış Portu

9. DC 5521 Çıkış Portu

10. DC Çıkış Güç Düğmesi

11. Ekstra Batarya Portu

12. Güneş/Araç Şarj Giriş Portu

13. AC Şarj Giriş Portu

14. AC Giriş Aşırı Yük Koruması

Ürün Açıklaması

⚡ LCD Ekran Detayları

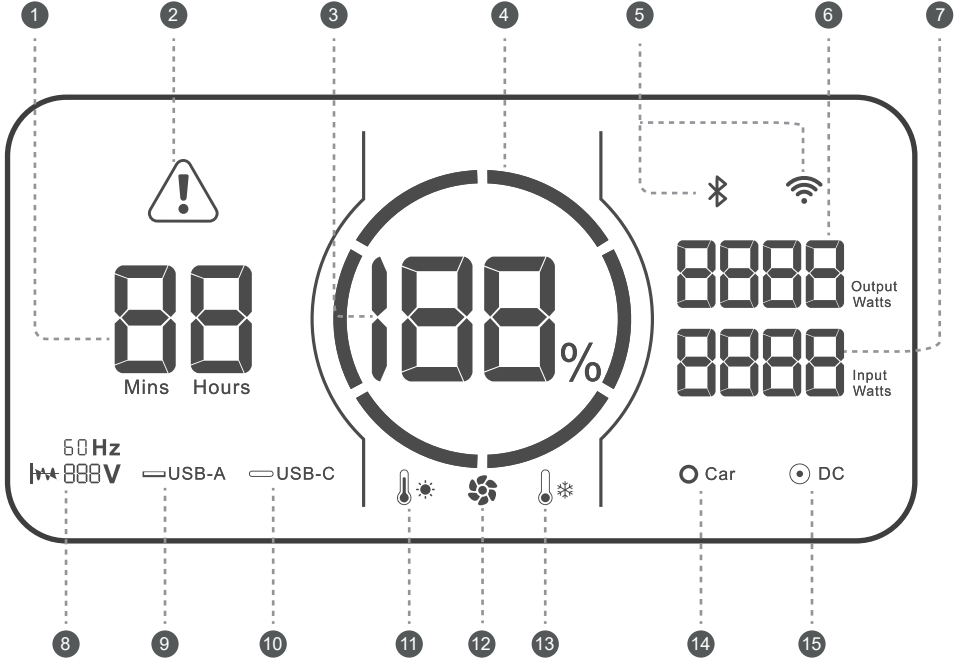

1. Şarj/Deşarj için Kalan Süre
2. Hata Uyarısı
3. Batarya Kapasitesi Yüzdesi
4. Batarya Kapasite Göstergesi
5. Bluetooth & WiFi
6. Çıkış Gücü Göstergesi
7. Giriş Gücü Göstergesi
8. AC Çıkış Göstergesi
9. USB-A Göstergesi
10. USB-C Göstergesi
11. Yüksek Sıcaklık Göstergesi
12. Soğutma Fanı
13. Düşük Sıcaklık Göstergesi
14. 12V Araç Çakmaklık Göstergesi
15. DC 5521 Göstergesi

Güç istasyonu aynı anda şarj ve deşarj yaparken, giriş gücü çıkış gücünden fazla ise kalan şarj süresini gösterir; aksi takdirde sabit bir "99" sayısı görüntüler.

Kullanım Talimatları

Gücü Açma/Kapama

Ana Güç:

- Ana güç düğmesine 3 saniye basılı tutarak ana gücü açın veya kapatın.
- Ana güç açıkken, ekranı açmak veya kapatmak için ana güç düğmesine kısa basın.
- Ürün, 5 dakika boyunca işlem yapılmazsa kapanacaktır.

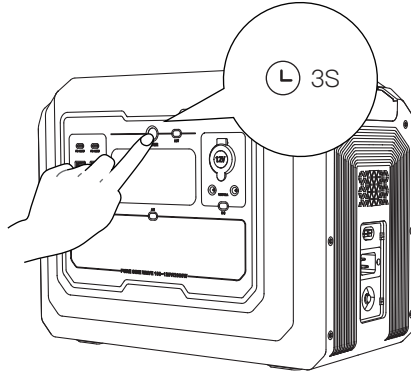

AC/DC Çıkış Gücü:

- Ana güç açıkken, AC/DC çıkış güç düğmesine basarak açın; kapatmak için tekrar basın.
- Ürün, herhangi bir yük bağlı olmadan 12 saat sonra kapanacaktır. Bu süre, uygulama üzerinden ayarlanabilir.

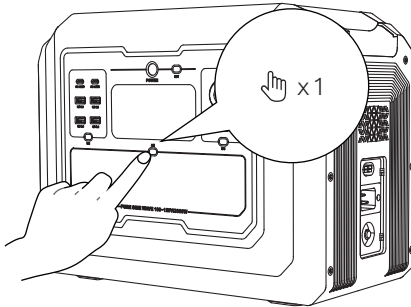

Kullanım Talimatları

AC Giriş Aşırı Yük Koruması

- AC giriş akımı 16A'yı aştığında, koruyucu otomatik olarak devreyi kesecektir.
- Güvenlik nedeniyle tüm bağlantıları çıkarın ve akımın 16A'dan düşük olduğundan emin olun. Ardından, düğmeye basarak kullanımı yeniden başlatın.

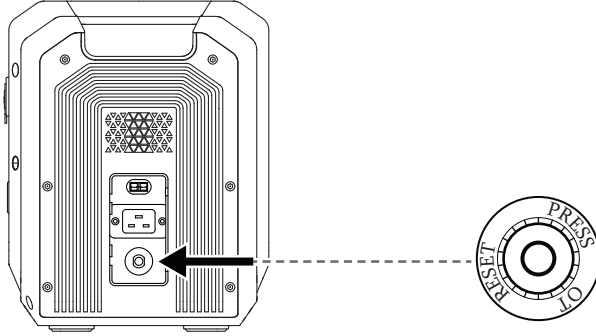

Frekans Değişirme

- AC ve DC çıkış gücünü kapatın.
- USB tarafındaki DC çıkış güç düğmesine ve ana güç düğmesine aynı anda 3-5 saniye basılı tutun; ekranda frekans simgesi yanıp söne kadar bekleyin.
- Frekansını "50" veya "60" olarak seçmek için AC çıkış güç düğmesine basın.
- Ayarı onaylamak için ana güç düğmesine uzun basın; ekranda "SUC" kısaltması yanıp söner ve ayarın başarılı olduğunu gösterir.
- Ayar modundan çıkmak için ana güç düğmesine uzun basın.

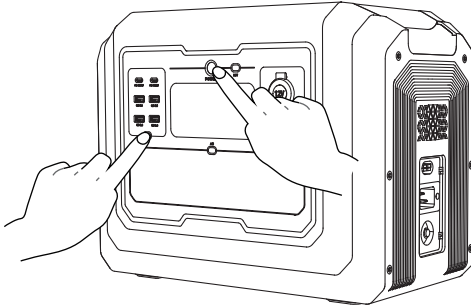

Şarj Yöntemleri

⚡ AC ile Şarj Etme

AC şarj kablosunu kullanarak güç istasyonunu bir AC duvar prizine bağlayın.

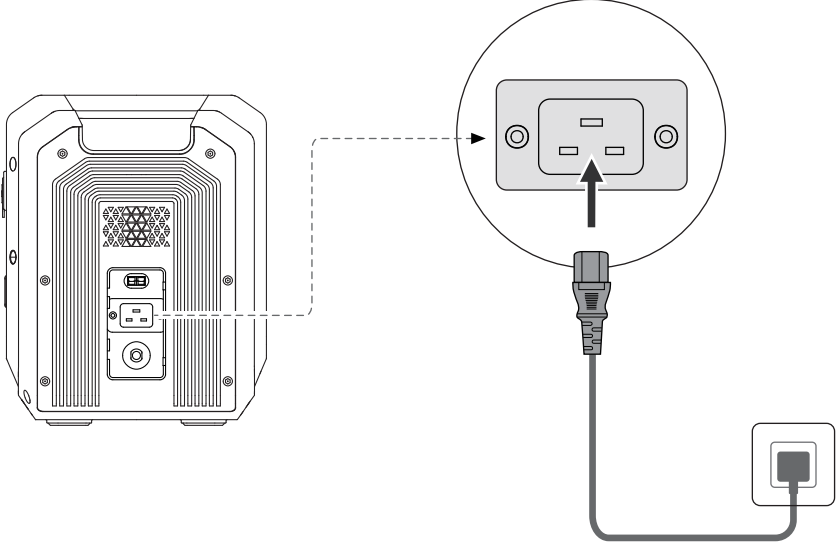

Şarj Yöntemleri

⚡ Güneş Paneli ile Şarj Etme

- Güneş panellerini güç istasyonuna bağlamak için MC4 - Anderson şarj kablosunu kullanın.
- Maksimum güç elde etmek için en fazla 3 adet 240W güneş panelini seri olarak bağlayın.
- Güneş panellerinin aşağıdaki gereksinimleri karşıladığından emin olun:
OCV: 78V; Akım 14A; Maksimum Güç: 800W

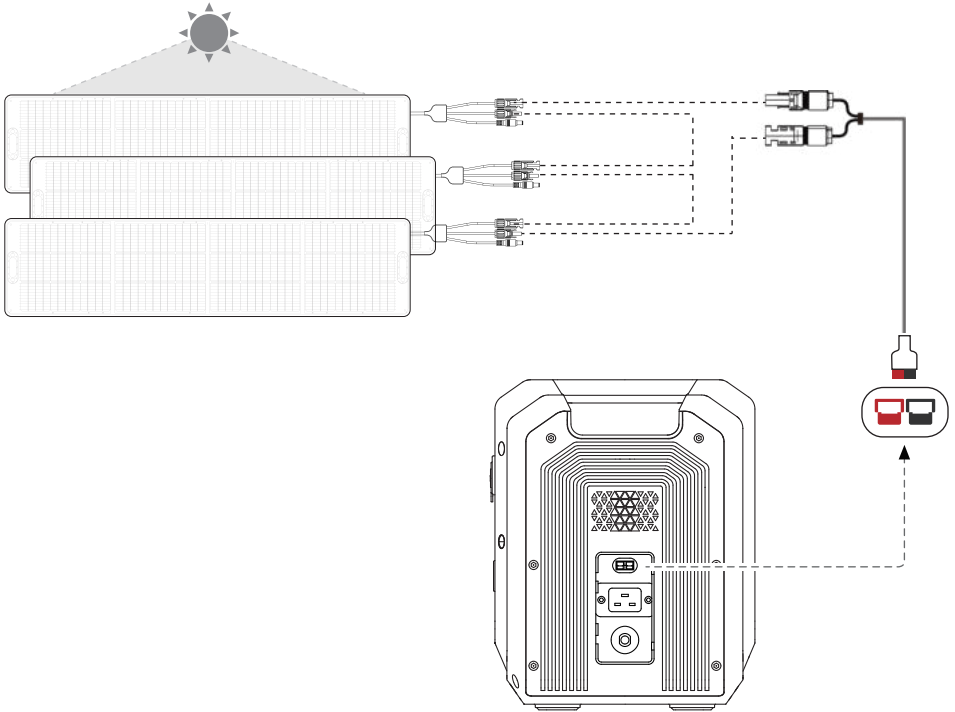

Şarj Yöntemleri

⚡ Araç Çakmak Girişi ile Şarj

- Çakmak portu 12V~15V, 8A araç şarj girişini destekler.
- Önce aracı çalıştırın, ardından kabloyu ve çakmak girişini bağlayın. İyi bağlantı sağlandığından emin olun.

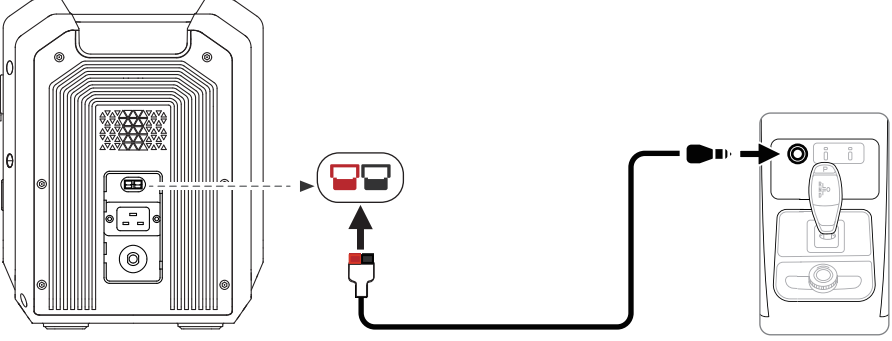

⚡ Ekstra Batarya ile Şarj

- Bağlantı yapmadan veya bağlantıyı kesmeden önce güç istasyonunu ve ekstra pili kapatın.
- Ekstra bataryayı güç istasyonuna bağlamak için pil genişletme kablosunu kullanın.

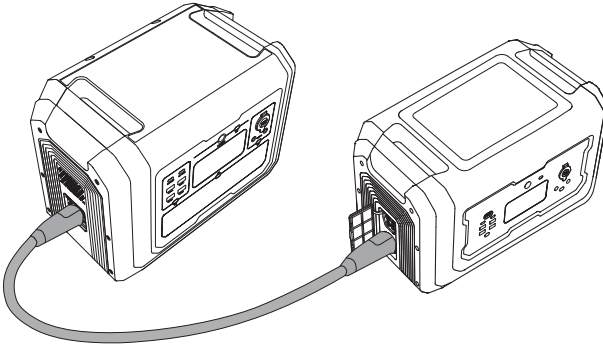

Şarj Yöntemleri

⚡ Benzinli İnvörtör Jeneratör ile Şarj

a)Bağlantı yapmadan veya bağlantıyı kesmeden önce güç istasyonunu ve jeneratörü kapatın.

b)Jeneratör ile güç istasyonunu bağlamak için pil genişletme kablosunu kullanın ve jeneratörü kullanmadan önce jeneratörün kullanım kılavuzuna başvurun.

c)Güç istasyonunun kapasitesi yalnızca %20 kaldığında, jeneratör otomatik olarak şarj etmeye başlayacaktır; güç istasyonu %90'a ulaştığında şarj işlemi duracaktır.

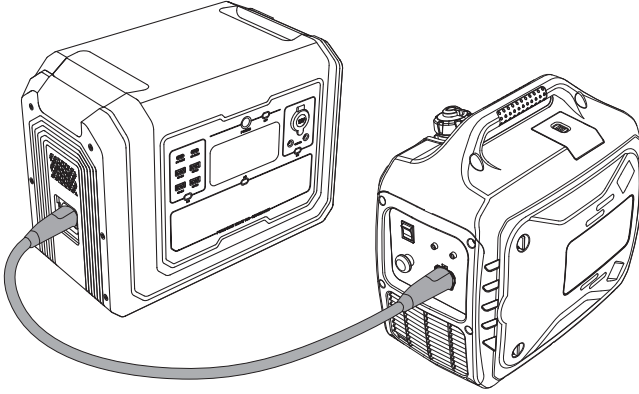

EPS (Acil Durum Güç Kaynağı)

a)EPS fonksiyonu, şebeke gücü kesildiğinde 20 ms'lik bir geçiş ile varsayılan olarak etkinleştirilmiştir.







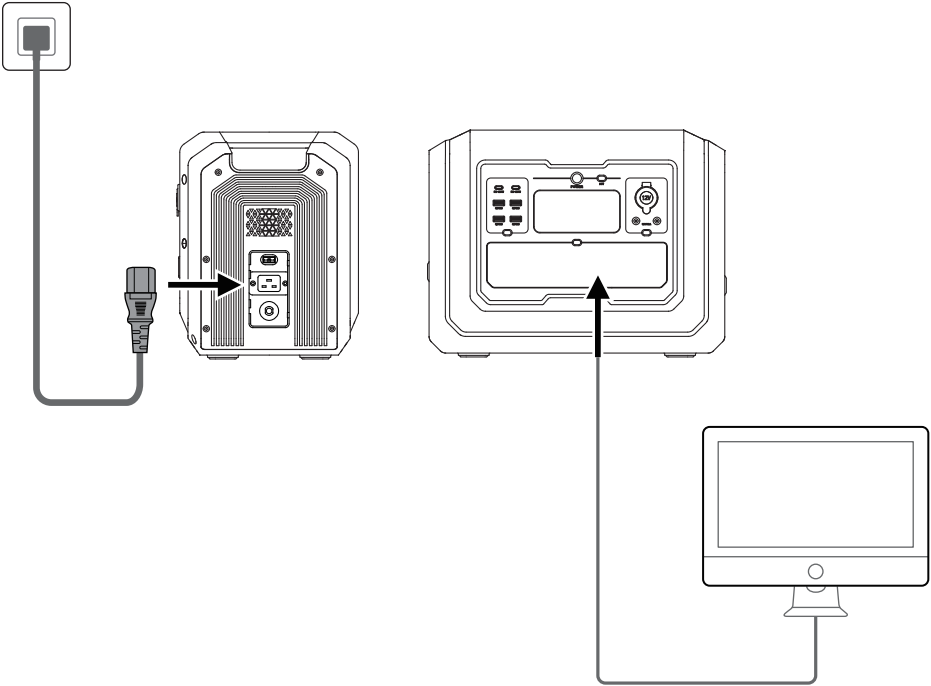





























b)Güç istasyonunu şebekeden şarj edin ve cihazı AC çıkış portuna resimde gösterildiği gibi bağlayın, ardından AC çıkış güç düğmesine basın.

c)Lütfen güç istasyonunu 0 ms kesintisiz güç gerektiren ekipmanlara bağlamayın. Cihazın EPS fonksiyonu ile uyumlu olduğundan emin olmak için test edin.









d)Toplam giriş ve çıkış gücü 2000 W'tan düşük olmalıdır. Aksi takdirde, güç istasyonu 1 dakika içinde kapanacaktır.

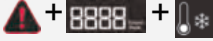
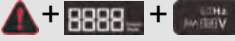

Hata Kodu ve Sorun Giderme

Hata Kodu	Durum	Sebebi	Çözüm
E000	 +  +  Yanıp sönüyor, çıkış yok	AC çıkışında kısa devre	AC çıkış güç düğmesine basarak geri yükleyin.
E001	 +  +  Yanıp sönüyor, çıkış yok	AC çıkışında aşırı yük	AC çıkış güç düğmesine basarak geri yükleyin.
E002	 +  +  Yanıp sönüyor, çıkış yok	İnvertör girişinde pil voltajı düşük	Cihazı zamanında şarj edin ve ilgili fonksiyon düğmesine basarak yeniden başlatın.
E003	 +  +  Yanıp sönüyor, çıkış yok	AC çıkışında aşırı veya düşük voltaj	AC çıkış güç düğmesine basarak geri yükleyin.
E004	 +  +  Yanıp sönüyor, giriş yok	AC giriş frekansında anormallik	Frekans normale döndüğünde otomatik olarak geri yüklenir.
E005	 +  Yanıp sönüyor, çıkış yok	Yüksek veya düşük veri yolu voltajı	AC çıkış güç düğmesine basarak geri yükleyin.
E006	 +  +  +  Yanıp sönüyor, çıkış yok	İnvertörün aşırı sıcaklığı	Çıkış gücünü kapatın ve cihazı dinlendirerek geri yükleyin.
E010	 +  +  +  Yanıp sönüyor, çıkış yok	Çakmak çıkış portunda aşırı yük veya kısa devre	DC çıkış güç düğmesine basarak geri yükleyin.
E011	 +  +  Yanıp sönüyor, çıkış yok	USB-A portunda aşırı yük veya kısa devre	DC çıkış güç düğmesine basarak geri yükleyin.
E012	 +  +  Yanıp sönüyor, çıkış yok	USB-C portunda aşırı yük	DC çıkış güç düğmesine basarak geri yükleyin.
E017	 +  Yanıp sönüyor, çıkış yok	Donanım anormal	AC gücünü tekrar açın veya ana gücü 5 dakika kapalı tutun.
E020	 +  Yanıp sönüyor	BMS iletişim hatası	Daha fazla destek için satış sonrası servise ile iletişime geçin.
E021	 +  Yanıp sönüyor	Tek bir pil hücreinde aşırı voltaj	Şarjı durdurun ve voltaj normale dönene kadar deşarj edin.

Hata Kodu ve Sorun Giderme

Hata Kodu	Durum	Sebebi	Çözüm
E022	 Yanıp sönüyor, çıkış yok	Tek bir pil hücresinin voltajı düşük	Voltaj normale dönene kadar cihazı şarj edin.
E023	 yanıp sönüyor	Pil toplam voltajı çok yüksek	Şarjı durdurun ve voltaj normale dönene kadar deşarj etmeye başlayın.
E024	 Yanıp sönüyor, çıkış yok	Pil toplam voltajı çok düşük	Voltaj normale dönene kadar cihazı şarj edin.
E025	 Yanıp sönüyor, çıkış yok	Pil sıcaklığı yüksek	Sıcaklık normale döndüğünde cihaz otomatik olarak normale döner.
E026	 Yanıp sönüyor, çıkış yok	Pil sıcaklığı düşük	Sıcaklık normale döndüğünde cihaz otomatik olarak normale döner.
E027	 Yanıp sönüyor, AC çıkışı yok. DC çıkışı normal	Sistem aşırı yüklenmesi, AC çıkışı 2100VA'nın üzerinde veya toplam AC/DC çıkışı 2100W'in üzerinde	AC yüklerini azaltın ve AC güç düğmesine basarak geri yükleyin.
E028	 Yanıp sönüyor, giriş yok	Şarj sırasında aşırı sıcaklık	Sıcaklık normale döndükten sonra cihazı şarj edin.
E029	 Yanıp sönüyor, giriş yok	MOSFET'in aşırı sıcaklığı	Sıcaklık normale döndüğünde cihaz otomatik olarak normale döner.
E030	 Yanıp sönüyor	Yanlış genişletme pili bağlandı	Doğru ekstra pili bağlayarak geri yükleyin.

Sorun devam ederse destek ekibiyle iletişime geçin.
mail: info@storcell.com
tel: +90 216 664 9522

1. Ürün nasıl temizlenir?

Lütfen kuru, yumuşak ve temiz bir bez veya kâğıt havlu kullanarak ürünü nazikçe silin.

2. Ürün nasıl saklanır?

Ürünü kuru, iyi havalandırılan bir ortamda oda sıcaklığında saklayın. Önerilen saklama sıcaklığı $-20^{\circ}\text{C}\sim 60^{\circ}\text{C}$ aralığındadır. Ürünü su kaynaklarından, ısı kaynaklarından, metal nesnelere ve kimyasal maddelerden uzak tutun.

3. Ürüne nasıl bakım yapılır?

- (1) Saklamadan önce ürünü yaklaşık %60 kapasiteye kadar şarj edin ve kapatın.
- (2) Uzun süreli saklama için, her 3 ayda bir bataryayı tamamen boşaltıp (0%) ardından tamamen şarj etmek (%100) önerilir.
- (3) Ürün 6 ay boyunca şarj edilmez veya deşarj edilmezse garanti geçersiz olacaktır.

4. Bu ürün benzinli veya dizel jeneratörle şarj edilebilir mi?

Evet, içinde saf sinüs dalgalı inverter bulunan bir jeneratörle şarj edilebilir. Bu özelliğe sahip olmayan jeneratör kullanımı sonucu oluşabilecek ürün hasarlarından şirket sorumlu değildir.

5. Bu ürün uçağa alınabilir mi?

Hayır, lityum bazlı bataryalara ilişkin havacılık düzenlemeleri nedeniyle bu ürün uçağa alınamaz.